

Hemostatic Forceps

Cardio Vascular Clamps 止血・剥離・血管鉗子

デニス多目的鉗子

SCT40001 18.5cm
SCT40002 20.0cm

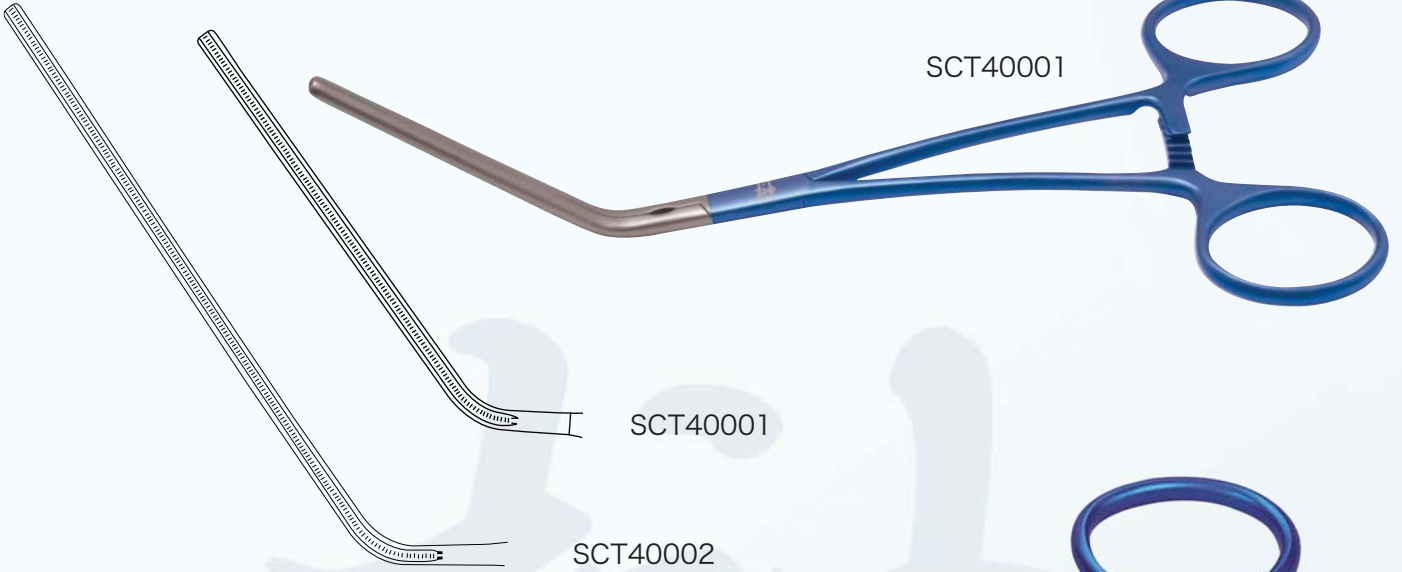

バック大動脈鉗子

SCT40003 16.5cm



サブマニアン血管鉗子

SCT40004 16.0cm

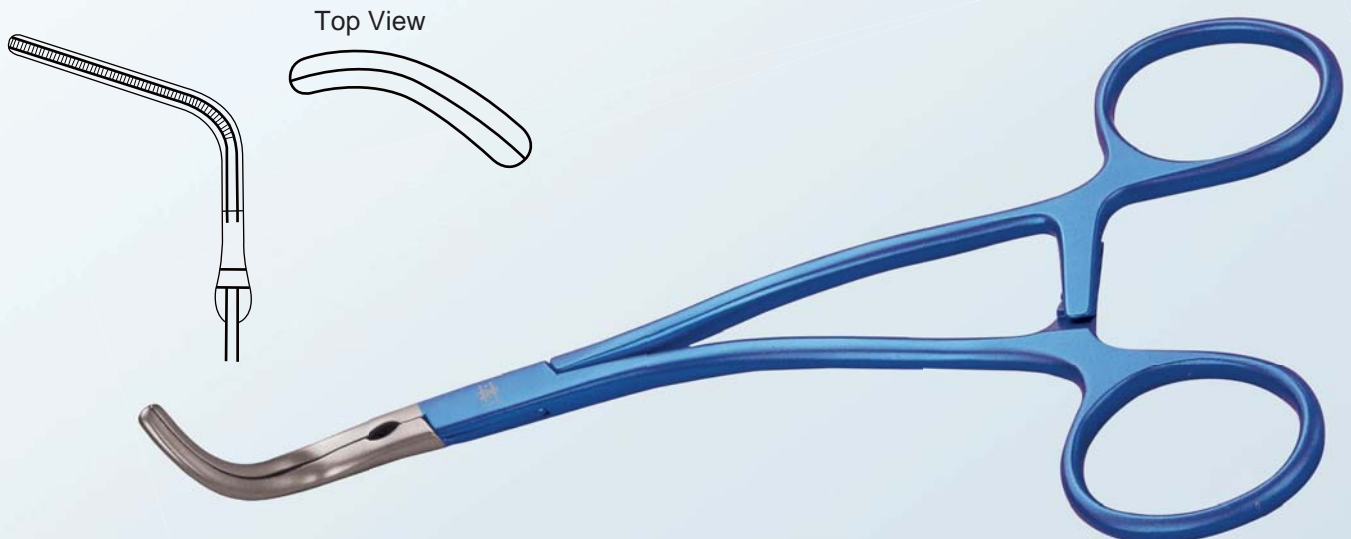

Hemostatic Forceps

Cardio Vascular Clamps 止血・剥離・血管鉗子

ドベーカー血管鉗子 (弯曲)

SCT40005 19.0cm



ケイ大動脈鉗子

SCT40006 20.0cm

ランバート・ケイ大動脈鉗子

SCT40007 20.0cm



クーリー大動脈鉗子

SCT40008 27.0cm

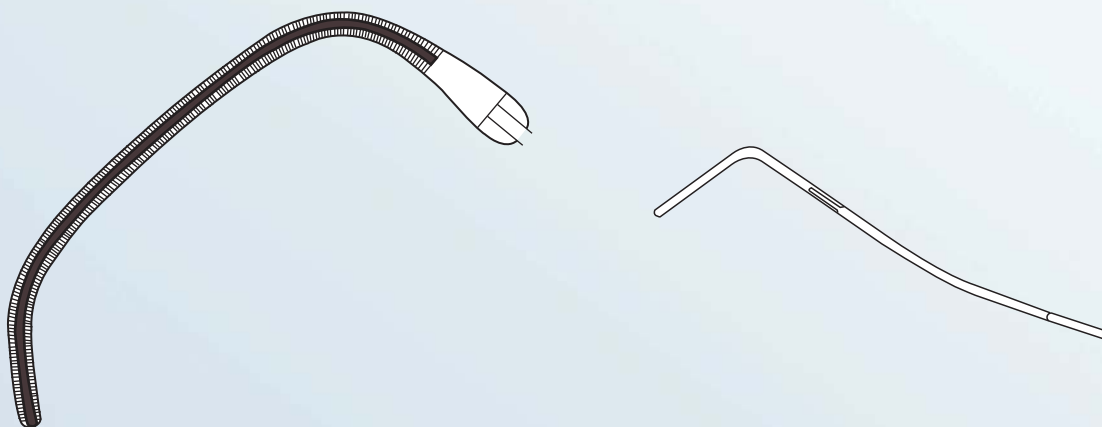

ドベーカー大動脈鉗子 (弯曲)

SCT40009 27.0cm

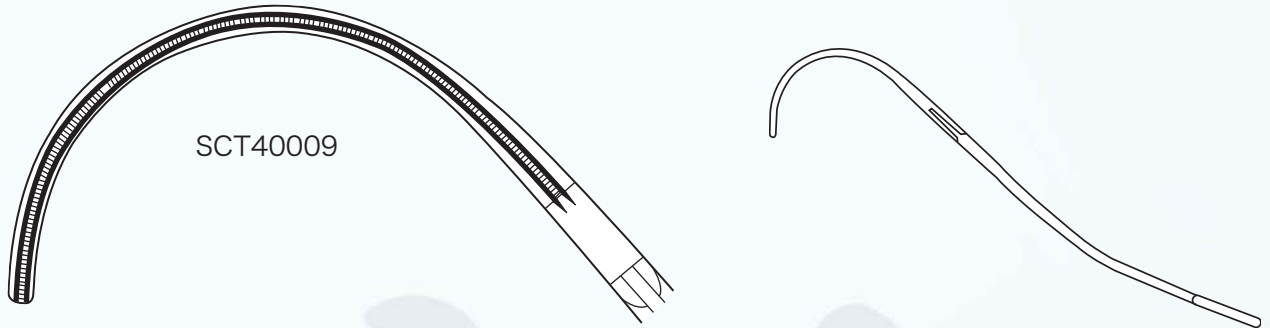

グローバー血管鉗子

SCT40010 23.2cm



ドベーカー大動脈鉗子

SCT40014 27.0cm

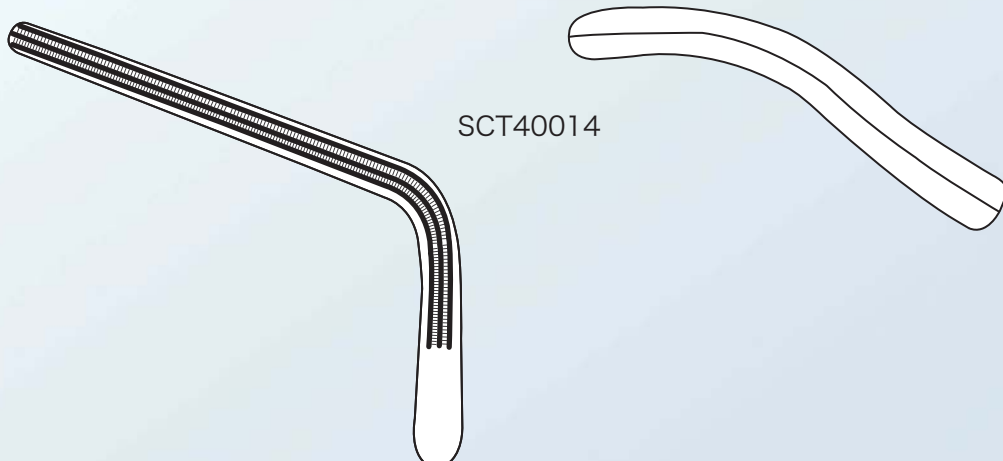

Hemostatic Forceps

Cardio Vascular Clamps 止血・剥離・血管鉗子

サテンスキー血管鉗子 (大・中・小)

- SCT40011 23.2cm 30mm
- SCT40012 23.2cm 24mm
- SCT40013 23.2cm 18mm

SCT40011

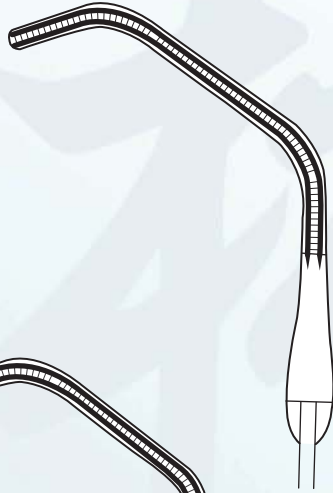

SCT40012

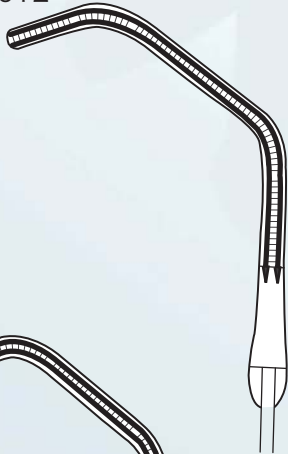

SCT40013

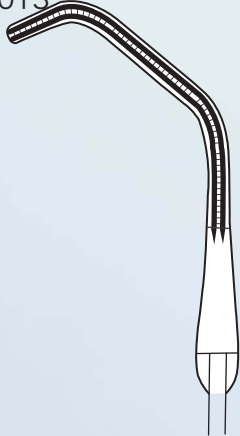

SCT40011



Hemostatic Forceps

Cardio Vascular Clamps 止血・剥離・血管鉗子

ハルステッド・モスキート止血鉗子 ベリーデリケートチップ

- SCT40055 12.5cm 0.6mm 無鉤直
- SCT40056 12.5cm 0.6mm 無鉤弱弯
- SCT40057 12.5cm 0.6mm 無鉤強弯
- SCT40058 12.5cm 0.6mm 無鉤ライトアングル
- SCT40059 12.5cm 1x2T 0.6mm 有鉤直
- SCT40060 12.5cm 1x2T 0.6mm 有鉤弱弯
- SCT40061 12.5cm 1x2T 0.6mm 有鉤強弯
- SCT40062 12.5cm 1x2T 0.6mm 有鉤ライトアングル

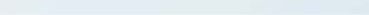
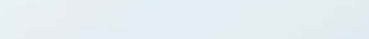
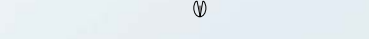
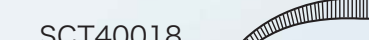
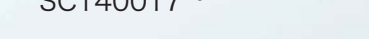
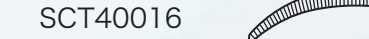
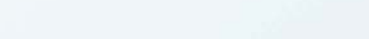
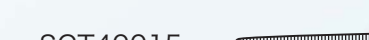
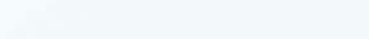

SCT40061

SCT40058

ハルステッド・モスキート止血鉗子

- SCT40015 12.5cm 無鉤直
- SCT40016 12.5cm 無鉤曲
- SCT40017 12.5cm 有鉤直
- SCT40018 12.5cm 有鉤曲

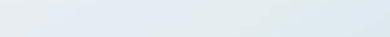
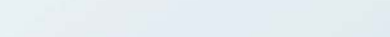
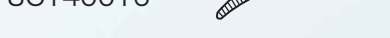

SCT40016

Hemostatic Forceps

Cardio Vascular Clamps 止血・剥離・血管鉗子

マイクロ・モスキート止血鉗子 曲

- SCT40080 11.3cm
- SCT40081 11.3cm デリケートタイプ



SCT40080



SCT40081

ドベーカー新生児用血管鉗子

- SCT40047 11.5cm 直
- SCT40048 11.5cm 直
- SCT40049 10.5cm 60°
- SCT40050 10.5cm
- SCT40051 10.5cm
- SCT40052 10.5cm

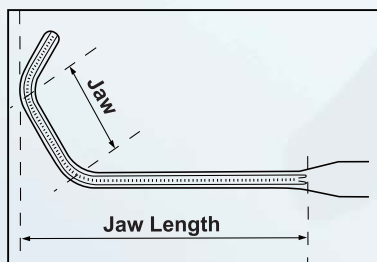

SCT40052



SCT40051

キッツミラー型血管鉗子

- SCT40053 11.0cm 左アングル 新生児用
- SCT40054 11.0cm 右アングル 新生児用
- SCT40082 14.6cm 左アングル 小児用
- SCT40083 14.6cm 右アングル 小児用



左アングル
SCT40053
SCT40082

右アングル
SCT40054
SCT40083



SCT40053

Hemostatic Forceps

Cardio Vascular Clamps 止血・剥離・血管鉗子

カスタンダ新生児用血管鉗子

- SCT40036 13.5cm 直
- SCT40037 13.5cm 30°
- SCT40038 13.5cm 50°
- SCT40039 12.0cm 70°
- SCT40040 11.0cm 90°
- SCT40041 12.0cm 曲
- SCT40042 13.5cm 曲
- SCT40043 15.0cm 曲
- SCT40044 15.0cm 曲
- SCT40045 15.0cm 曲

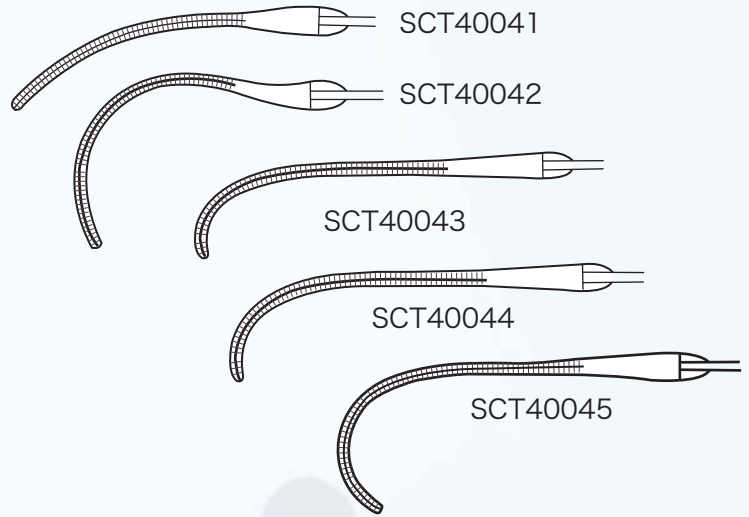

SCT40036

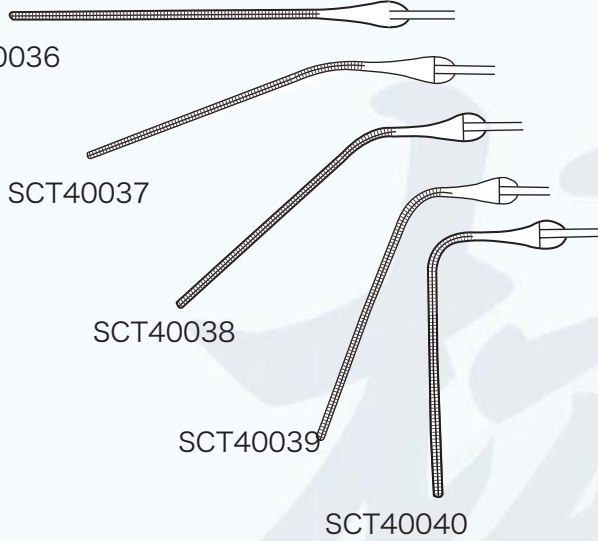

クライル止血鉗子

- SCT40063 14.0cm 無鉤直
- SCT40064 14.0cm 無鉤曲
- SCT40065 14.0cm 1x2T 有鉤直
- SCT40066 14.0cm 1x2T 有鉤曲

SCT40063



SCT40064



SCT40065



SCT40066



Hemostatic Forceps

Cardio Vascular Clamps 止血・剥離・血管鉗子

オシャネシー剥離鉗子 (曲・1/2曲・ライトアングル)

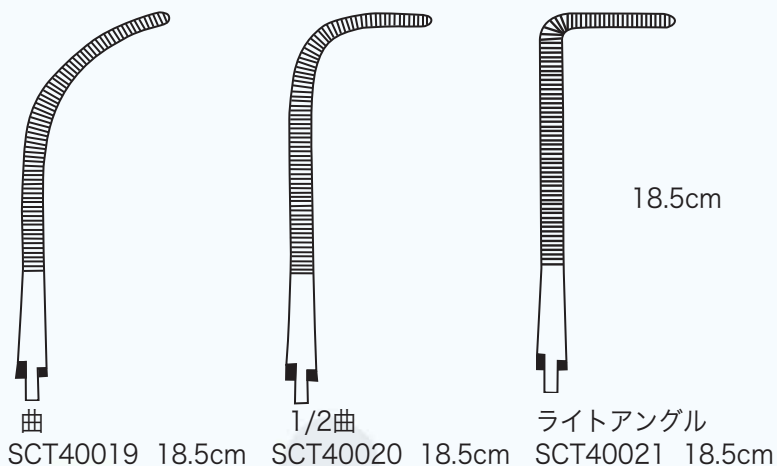

SCT40027

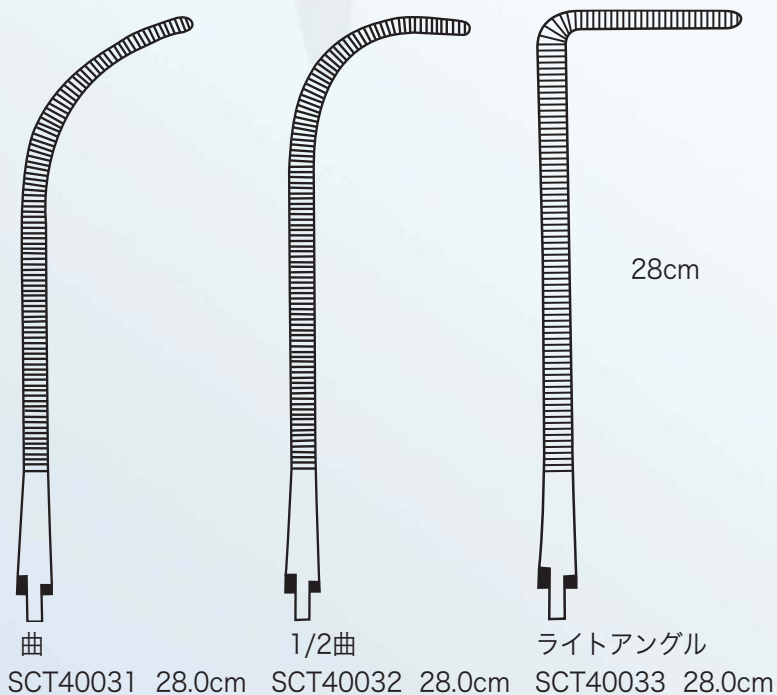
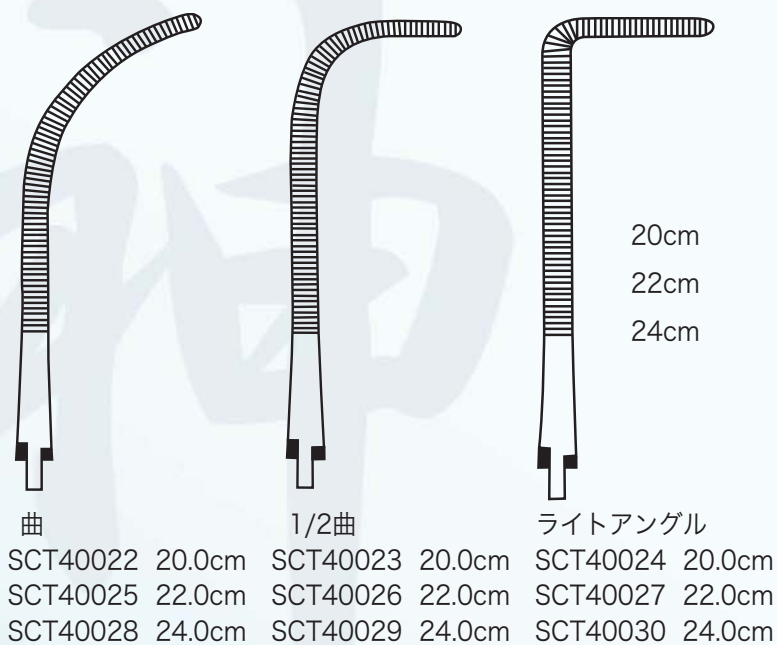

Hemostatic Forceps

Cardio Vascular Clamps

止血・剥離・血管鉗子

カルポンティ乳頭筋鉗子

SCT40034 24.0cm

SCT40035 27.0cm

SCT40046 17.0cm



SCT40035

ドベーカー・セム結紮糸誘導鉗子

SCT40070 28.0cm 強湾



ドベーカー・ディートリッヒ・ブルドック クランプ

SCT70001 4.8cm ジョー2x11mm 閉鎖圧 150g 直

SCT70002 5.2cm ジョー2x15mm 閉鎖圧 150g 直

SCT70003 5.7cm ジョー2x20mm 閉鎖圧 150g 直

SCT70004 4.4cm ジョー2x11mm 閉鎖圧 150g アングル

SCT70005 4.7cm ジョー2x15mm 閉鎖圧 150g アングル

SCT70006 5.1cm ジョー2x20mm 閉鎖圧 150g アングル



SCT70001



SCT70002

ディートリッヒ・ブルドック クランプ

SCT70011 4.4cm ジョー2x11mm 閉鎖圧 90g アングル

SCT70012 4.7cm ジョー2x15mm 閉鎖圧 90g アングル

SCT70013 5.1cm ジョー2x20mm 閉鎖圧 90g アングル

SCT70014 4.8cm ジョー2x11mm 閉鎖圧 90g 直

SCT70015 5.2cm ジョー2x15mm 閉鎖圧 90g 直

SCT70016 5.7cm ジョー2x20mm 閉鎖圧 90g 直



SCT70011



SCT70012



SCT70015